

# MULCOL

INTERNATIONAL

## Installationsmanual

- ✓ Multimastic SP
- ✓ Multimastic C
- ✓ Multisealant GR
- ✓ Multisealant GR 6 kg
- ✓ Multicollar Slim
- ✓ Multiwrap
- ✓ Multitherm Bandage
- ✓ Multimortar
- ✓ Multitdisc
- ✓ Multifoam 2K
- ✓ Multifoam Stone
- ✓ Multisealant A



## Om os

Mulcol International er en moderne producent af innovative passive brandsikringsprodukter. Vores grundlæggende mål er at fremstille og teste pragmatiske, effektive og brugervenlige produkter og løsninger som opfylder de gældende europæiske standarder.

### Pragmatiske, effektive og brugervenlige løsninger

Mulcol International forsker, udvikler og tester løbende praktiske løsninger og produkter for at kunne tilbyde vores kunder de bedste passive brandsikringsprodukter. Vores mål er at udvikle innovative brandsikringsprodukter og løsninger, der er relevante og nemme at bruge. I stedet for at teste teoretiske løsninger mener vi, at vi skal vurdere, om vores testede produkter kan bruges i praksis og afspejler virkelige situationer.

### Omsorg for menneske og miljø

Vi føler os ansvarlige for miljøet og for sikkerheden for nutidens og de kommende generationer. Vi beskytter liv, og derfor er vi altid på udkig efter måder at gøre vores fremstillingsproces miljøvenlig på og skabe effektive løsninger der fuldt ud har til formål at redde liv.

### Fremragende (i) kvalitet

Mulcol International har kun ét mål, og det er at tilbyde produkter af fremragende kvalitet, der er designet til vores sikkerhed. Vi ønsker at være markedsledere inden for fremstilling og levering af de bedst fungerende passive brandbeskyttelsesprodukter. Desuden afspejles kvalitet og sikkerhed også i vores arbejdsmetoder i produktionen, i brugen af vores produkter og også i den service, vi yder vores kunder. Vores kvalitetsstyringssystem understreger denne forpligtelse til at overholde de nyeste kvalitetsstandarder. Vi forbedrer og optimerer løbende vores produktudvikling, produktionsprocesser, interne processer og kundeservice. Vi fokuserer på at forbedre og udvide ydeevnen og egenskaberne i det eksisterende sortiment af produkter og systemer til passiv brandbeskyttelse.

### Det ligger i vores folks gener

Mulcol International er en engageret organisation af mennesker, der har viden, færdigheder, engagement og dedikation til at udvikle nye og sofistikerede passive brandprodukter. Vores medarbejdere er vores største aktiv, og vi er stolte af dem. Alle vores medarbejdere er referencepunkter inden for vores fagområde. Lige fra valg af materiale til fremstilling og levering stræber vores medarbejdere efter det højeste mulige niveau inden for passiv brandbeskyttelse.



# Installationsmanual

## Multimastic SP



**1**



Sørg for, at gennemføringen og hullet er fri for støv, snavs og fedt. Fugt konstruktionen, for bedre vedhæftning.

**2**



Bagstop monteres om nødvendigt, hvis løsningen kræver det. Sørg for at bagstoppet er monteret i den korrekte dybde og densitet i konstruktionen.

**3**



Påfør Multimastic SP jf. løsning. Undgå luftbobler.

**4**



Fugen glittes til færdig finish.

**5**



Udfyld og opsæt mærkat i nærheden af brandtætningen.



For brug og for mere information om en applikation, se Mulcol-dokumentation og (inter)ationale godkendelser. For den korrekte anvendelse i kombination med brandmodstand skal du kontrollere Mulcol Fire Protection-appen eller besøge vores vælger på [www.mulcol.com](http://www.mulcol.com) Kun til professionelle brugere.

**MULCOL**  
INTERNATIONAL

# Installationsmanual

## Multimastic C



**1**



Sørg for at både installationen og hullet er fri for støv samt olie/fedt.  
Fugt knostrukturen for bedre vedhæftning.

**6**



Monter tape på installationerne i en afstand af 50-150 mm fra væggen afhængig af løsning. Udfyld revner og sprækker omkring installationen og konstruktionen med Multimastic SP mastic. Udjævn fugen til jævn finish.

**2**

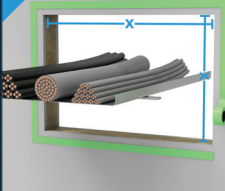

Tag derefter mål til udsparringen og afsæt disse på en Multimastic FB brandplade.

**7**



Omrør Multimastic C firestop coating inden brug.

**3**

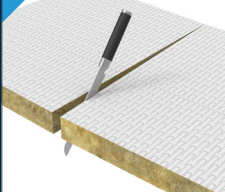

Skær eller sav Multimastic FB brandpladen til i den ønsket størrelse.

**8**

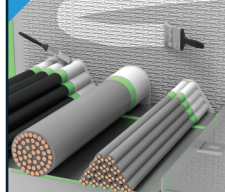

Dæk installationen med Multimastic C jf. løsningen.

**4**

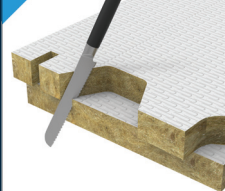

Skær eller sav ud for installationerne i Multimastic FB brandpladen.

**9**



Fjern tape.

**5**



Lim Multimastic FB brandplade med Multimastic SP fuger ind i konstruktionen og omkring installationsgennemføringerne.

**10**



Udfyld og opsæt mærkat i nærheden af brandtætningen.



For brug og mere information om en applikation, se Mulcol-dokumentation og (inter)ationale godkendelser. For den korrekte anvendelse i kombination med brandmodstand skal du kontrollere Mulcol Fire Protection-apen eller besøge vores vækger på [www.mulcol.com](http://www.mulcol.com). Kun til professionelle brugere.



**MULCOL**  
INTERNATIONAL



# Installationsmanuel

## Multisealant GR



**1**



Sørg for at både installationen og hullet er fri for støv samt olie/fedt. Fugt konstruktionen for bedre vedhæftning.

**3**



Fugen glittes til færdig finish.

**2**



Påfør Multisealant GR jf. løsningen. Undgå luftbobler 1).

**4**



Udfyld og opsæt mærkat i nærheden af brandtætningen.

<sup>1)</sup> Når du bruger bagstop skal den skæres lidt bredere end fugebredden, og sørg for, at den påføres i den korrekte dybde i fugen.



For brug og for mere information om en applikation, se Mulcol-dokumentation og (inter)ationale godkendelser. For den korrekte anvendelse i kombination med brandmodstand skal du kontrollere Mulcol Fire Protection-appen eller besøge vores vælger på [www.mulcol.com](http://www.mulcol.com)  
Kun til professionelle brugere.

**MULCOL**  
INTERNATIONAL

# Installation Manual

## Multisealant GR 6kg



**1**



Sørg for, at gennemføringen og installationen er fri for støv, snavs og fedt. Fugt konstruktionen for bedre vedhæftning.

**3**



Påfør Multisealant GR jf. løsningen, og glat fugen med en fugtig spartel.

**2**



Tag Multisealant GR og rør godt rundt inden brug.

**4**



Udfyld og opsæt mærkat i nærheden af brandtætningen.

<sup>1)</sup> Når du bruger bagstop skal den skæres lidt bredere end fugebredden, og sørg for, at den påføres i den korrekte dybde i fugen.



For brug og for mere information om en applikation, se Mulcol-dokumentation og (inter)ationale godkendelser. For den korrekte anvendelse i kombination med brandmodstand skal du kontrollere Mulcol Fire Protection-appen eller besøge vores vælger på [www.mulcol.com](http://www.mulcol.com)  
Kun til professionelle brugere.

**MULCOL**  
INTERNATIONAL

# Installationsmanual

## Multicollar Slim



	<p><b>1</b></p> <p>Sørg for at både installationen og hullet er fri for støv samt olie/fedt. Fugt konstruktionen for bedre vedhæftning.</p>		<p><b>6</b></p> <p>Skær det overskydende indlæg af lige med stålrammen.</p>
	<p><b>2</b></p> <p>Restfuger <math>\leq 20 \text{ mm}^1</math> lukkes med enten Multisealant A eller Multimastic SP - i en dybde på min. 10 mm.</p>		<p><b>7</b></p> <p>Når stålrammen passer tæt sammen, er indlægget skåret korrekt til.</p>
	<p><b>3</b></p> <p>Mål diameteren af installationen. Se tabellen på kassen for Multicollar Slim, (for plastrør<sup>2</sup>) længde, antal segmenter og antal Multiclips, som installationen kræver.</p>		<p><b>8</b></p> <p>Monter brandmanchetten jf. løsningen omkring installationen. Samling og montage af brandmanchetten udføres med de tilhørende Multiclip og skruer.</p>
	<p><b>4</b></p> <p>Tæl det antal Multicollar Slim segmenter der er påkrævet og skær indlægget over med en kniv. Afstanden mellem installation og Slim må være max 15 mm.</p>		<p><b>9</b></p> <p>Fordel de resterende Multiclips forholdsvis og monter med skruer.</p>
	<p><b>5</b></p> <p>Knæk Multicollar Slim hvor indlægget er skåret.</p>		<p><b>10</b></p> <p>Udfyld og opsæt mærkat i nærheden af brandtætningen.</p>

<sup>1</sup> Større udsparringer omkring installationer brandtættes iht. kravene for Multimastic C System eller Multimortar system.

<sup>2</sup> Stålrør med isolering kan brandtættes med en enkelt brandmanchet op til Ø283 mm - afhængig af brandmodstandsevnen.



Scan QR kode for montage og mere information omkring MULCOL. Se også MULCOL Fire Protection app for korrekt installation i kombination med brandmodstandsevnen, samt [www.mulcol.com](http://www.mulcol.com). Kun for professionel brug.





# Installationsmanual

## Multiwrap



**1**

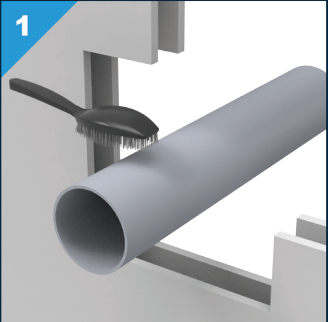

Sørg for at både installationen og hullet er fri for støv samt olie/fedt.

**2**



$X + \geq 10 \text{ mm}$

Mål omkredsen af installationen og mål længden ud af pakningen. Pakningen kan skæres med en kniv.

**3**



Vikl det påkrævede antal lag jf. løsningen rundt om installationen

**4a**

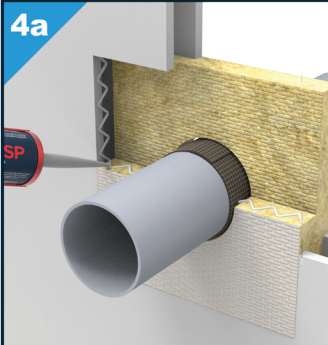

Fugt konstruktionen for bedre vedhæftning. Luk den resterende udsparring med Multimastic SP eller Multimastic C- eller Multimortar system.

**4b**



Fugt konstruktionen for bedre vedhæftning. Luk den resterende udsparring med Multimastic SP eller Multimastic C- eller Multimortar system.

**5**



Udfyld og opsæt mærkat i nærheden af brandtætningen.



For brug og for mere information om en applikation, se Mulcol-dokumentation og (inter)internationale godkendelser. For den korrekte anvendelse i kombination med brandmodstand skal du kontrollere Mulcol Fire Protection-appen eller besøge vores vælger på [www.mulcol.com](http://www.mulcol.com)  
Kun til professionelle brugere.

**MULCOL**  
INTERNATIONAL



# Installationsmanual

## Multitherm Bandage



**1**



Sørg for at både installationen og hullet er fri for støv samt olie/fedt.

**4**



Fjern den beskyttende film på bagsiden og klæb Multitherm Bandage rundt om installationen. Samlingen på bandagen skal ske jf. løsningen. Pres bandagen godt fast om installationen.

**2**



Fugt konstruktionen for bedre vedhæftning. Restfugen mellem rør og væg fuges jf. løsningen.

**5**



Udfyld og opsæt mærkat i nærheden af brandtætningen.

**3**



$X + \geq 10 \text{ mm}$

Mål omkredsen af installationen og mål længden ud af bandagen. Husk 10 mm i overlæg. Bandagen kan skæres med en kniv.

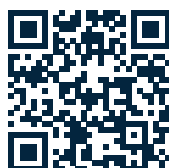

For brug og for mere information om en applikation, se Mulcol-dokumentation og (inter)ationale godkendelser. For den korrekte anvendelse i kombination med brandmodstand skal du kontrollere Mulcol Fire Protection-appen eller besøge vores vælger på [www.mulcol.com](http://www.mulcol.com)  
Kun til professionelle brugere.

**MULCOL**  
INTERNATIONAL

# Installationsmanual

## Multimortar



1  
Sørg for at både installationen og hullet er fri for støv samt olie/fedt. Fugt udsparingen med vand for at opnå en bedre vedhæftning.



4  
Når den ønskede konsistens er opnået, fyldes udsparingen op jf. løsningen. Sørg for at brandgipsen løber ud i alle hjørner og omkring installationerne. Det er vigtigt at der ikke er luftbobler i udstøbningen.



2  
Hæld rent vand i en egnet blandingsbeholder og tilføj tilstrækkelig Multimortar brandgips for at opnå den rette konsistens. Se pakken for det korrekte blandingsforhold.



5  
Udfyld og opsæt mærkat i nærheden af brandtætningen.



3  
750 RPM ← 1-2 min.  
Bland Multimortar i 1-2 minutter ved 750 omdrej./min. (Jo højere blande-hastighed, jo hurtigere hærkning).

Multimortar brandgips er testet i mange applikationer bl.a. med stenuld Multimastic FB brandplade, Multiwrap, Multicollar Slim og Multiseal-ant GR. Mere information omkring løsninger, se [www.mulcol.com](http://www.mulcol.com).

### OBS:

Hvis udsparingen skal have en bæreevne henvises der til det tekniske datablad.

Ubehandlede metalrør som føres i gennem brandtætningen skal korrosionsbeskyttes med en passende primer/ beskyttelsessystem.

Multimastic FB brandplade kan også anvendes som forskalling. Brandpladen monteres omhyggeligt, revner og sprækker forsejles med Multimastic SP. Generelt er det vigtigt at udsparingen er lukket hele vejen rundt langs dæk e.lign. Dette kan udføres med stenuld.



Scan QR kode for montage og mere information omkring MULCOL. Se også MULCOL Fire Protection app for korrekt installation i kombination med brandmodstandsevnen, samt [www.mulcol.com](http://www.mulcol.com). Kun for professionelt brug.



# Installationsmanual

## Multidisc



**1**



≤ 32 mm

Bor det ønskede hul i væggen op til Ø 32 mm.

**5**



Åben Multidisc så den kan trækkes ud over installationen

**2**



Sørg for at både installationen og hullet er fri for støv samt olie/fedt.

**6**



Monter forsigtigt Multidisc og vær omhyggelig med at skabe et overlap. Pres Multidisc godt ind til væggen og rundt om installationer. Samling som vist på billede.

**3**



Før de ønskede installationer gennem hullet.

**7**



Udfyld og opsæt mærkat i nærheden af brandtæningen.

**4**



Fjern filmen fra bagsiden af Multidisc.



Scan QR kode for montage og mere information omkring MULCOL. Se også MULCOL Fire Protection app for korrekt installation i kombination med brandmodstandsevnen, samt [www.mulcol.com](http://www.mulcol.com). Kun for professionel brug.





# Installationsmanual

## Multifoam 2K

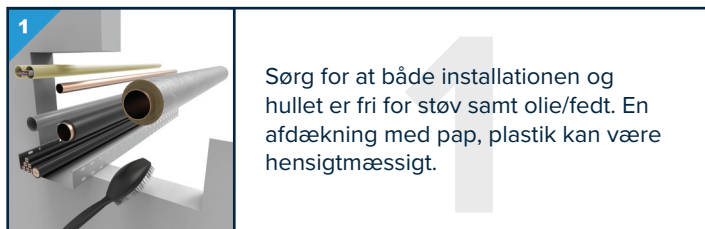

1 Sørg for at både installationen og hullet er fri for støv samt olie/fedt. En afdækning med pap, plastik kan være hensigtsmæssigt.

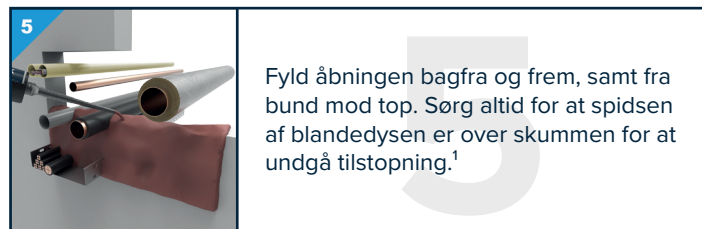

5 Fyld åbningen bagfra og frem, samt fra bund mod top. Sørg altid for at spidsen af blandedysen er over skummen for at undgå tilstopning.<sup>1)</sup>

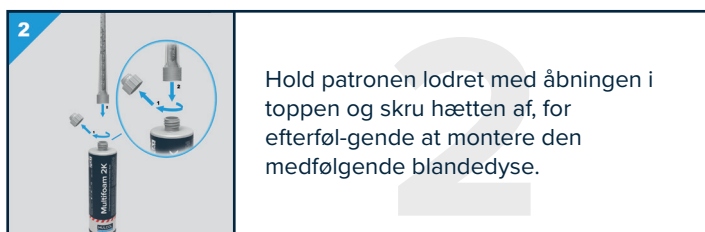

2 Hold patronen lodret med åbningen i toppen og skru hættten af, for efterfølgende at montere den medfølgende blandedyse.

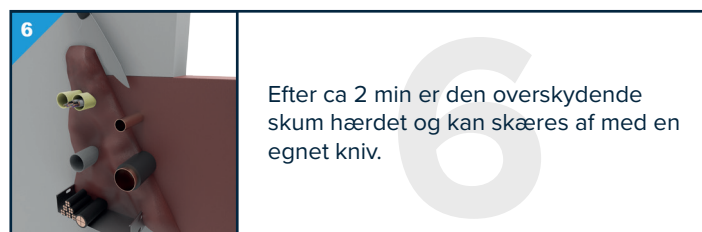

6 Efter ca 2 min er den overskydende skum hærdet og kan skæres af med en egnet kniv.



3 Placer patronen i en elektrisk fugepistol.



7 Udfyld og opsæt mærkat i nærheden af brandtætningen.

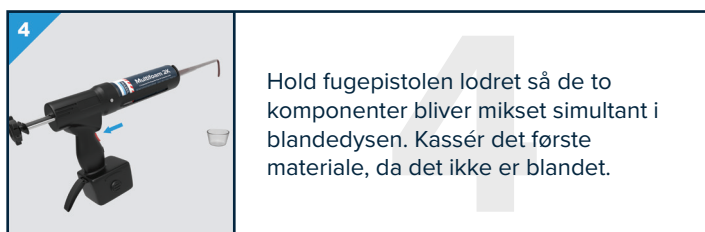

4 Hold fugepistolen lodret så de to komponenter bliver mikset simultant i blandedysen. Kassér det første materiale, da det ikke er blandet.



8 Efter installation af Multifoam 2K er det muligt at udføre et kabelskift uden at beskadige brandtætningen.

<sup>1)</sup> En arbejdsafbrydelse på over 50 sek kræver at blandedysen fjernes, da skummen i dysen hærdner og skal erstattes. Fjern trykket på fugepistolen før blandedysen skrues af patronen.

### Anbefalinger PowerMax

Nedenstående anbefaling er baseret på erfaring og er udelukkende vejledende. Brugeren af produktet er ansvarlig for at anvende den fornødne sikkerhed for anvendelse af produktet. Det er meget vigtigt at der ikke anvendes en tilstoppet blandedyse. Fjern blandedysen, hvis produktet er blevet for koldt.

Ved installationstemperatur på (+15° til +30° C) anbefales indstillingen i position 2.  
Den optimale arbejdstemperatur (+20° til +25° C) og her anbefales indstilling i position 2/3.



Scan QR kode for montage og mere information omkring MULCOL. Se også MULCOL Fire Protection app for korrekt installation i kombination med brandmodstandsevnen, samt [www.mulcol.com](http://www.mulcol.com). Kun for professionel brug.





# Installationsmanual

## Multifoam Stone

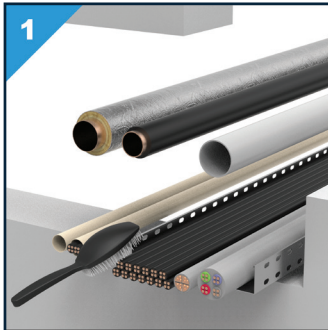

**1**

Sørg for at både installationen og hullet er fri for støv samt olie/fedt.

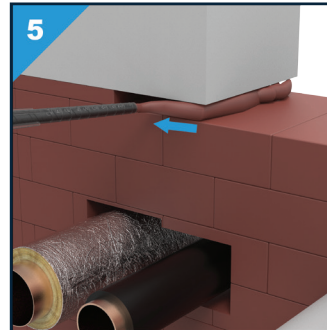

**5**

Fyld den resterende åbning i toppen af åbningen med Multifoam 2K skum.

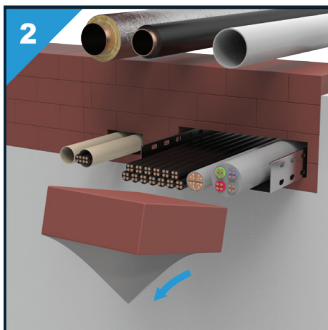

**2**

Fjern beskyttelsesfilmen fra Multifoam stenen og monter den fra bunden til toppen i tæt sammensætning.



**6**

Fyld de resterende åbninger omkring installationerne med mindst 20 mm dybde på begge sider, med Multifoam 2K skum.

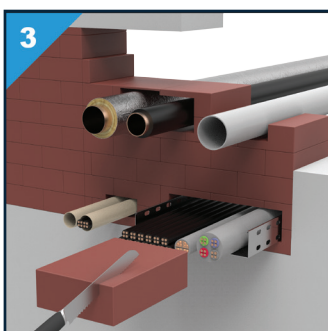

**3**

Skær Multifoam stenene til ønsket størrelse af åbningen og mod installationerne, og monter dem.

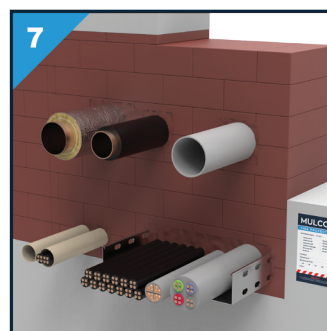

**7**

Udfyld og opsæt mærkat i nærheden af brandtætningen

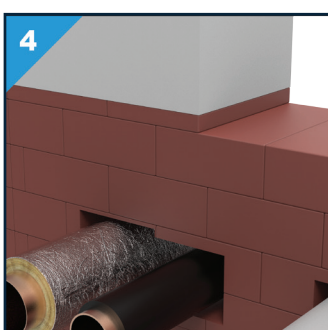

**4**

Den resterende åbning i toppen af hullet kan udfyldes med Multifoam sten ved at skære den til eller man kan fylde det med Multifoam 2K skum. Se billede 5.



Scan QR kode for montage og mere information omkring MULCOL. Se også MULCOL Fire Protection app for korrekt installation i kombination med brandmodstandsevnen, samt [www.mulcol.com](http://www.mulcol.com). Kun for professionel brug.



# Installationsmanual

## Multisealant A



**1**



Sørg for at både installationen og hullet er fri for støv og olie/fedt.

**3**



Påfør Multisealant A jf. den anvendte testede løsning. Undgå luftbobler.

**2**



Bagstop monteres. Sørg for at bagstoppet er monteret i den korrekte dybde og densitet i konstruktionen. Konstruktionen og bagstop skal altid fugtes med en vandforstøver el. lign.

**4**



Fugen trykkes på plads i konstruktionen. Dette skal sikre, at fuger og bagstop er tæt forbundet.



For brug og for mere information om en applikation, se Mulcol-dokumentation og (inter)ationale godkendelser. For den korrekte anvendelse i kombination med brandmodstand skal du kontrollere Mulcol Fire **Protection-appen** eller besøge vores vælger på [www.mulcol.com](http://www.mulcol.com) Kun til professionelle brugere.

**MULCOL**  
INTERNATIONAL





[www.armadan.dk](http://www.armadan.dk)

+45 70 22 99 33 / [info@armadan.dk](mailto:info@armadan.dk)

